

acqua 5000

PONADCZASOWA ELEGANCJA



 **duka**
Kabiny prysznicowe





acqua 5000

Nasze dążenie do doskonałości wyraża się w nowej acqua 5000. Dzięki liniowemu kształtowi wzornictwo jest subtelne i powściągliwe, ale nadal zachwyca swoim mocnym wyglądem. Delikatnie przesuwające się drzwi przesuwne nadają acqua 5000 wyjątkową lekkość i zaspokajają potrzebę ciszy i spokoju w łazience. Techniczne wyrafinowanie w połączeniu z imponującą precyzją tworzą przejrzystość i zapewnia niezwykle doznania pod prysznicem. Zastosowanie szlachetnych materiałów podkreśla ponadczasową elegancję tej ozdoby łazienki. **Nasza acqua 5000 – owoc doświadczenia, doskonałość wzornictwa**

Spis treści

ATRAKCJE TECHNICZNE I WZORNICTWO

6

WERSJA Z PROFILAMI ŚCIENNYMI

20

WERSJA BEZPROFILOWA

34

RÓŻNORODNOŚĆ GAMY

50

KOLORY PROFILI

56

SZKŁO

57

ATRAKCJE TECHNICZNE I WZORNICTWO



WYRAFINOWANA TECHNIKA



AUTOMATIC CLOSE & STOP

Wszystkie modele są fabrycznie wyposażone w automatyczny system zamykania i zatrzymywania. Dzięki temu drzwi na ostatnich centymetrach przesuwają się delikatnie do pozycji otwartej lub zamkniętej. W nowym produkcie acqua 5000 nowoczesna automatyka wciągania znajduje się wewnątrz poziomej prowadnicy, co oznacza, że nie ma potrzeby stosowania wgłębienia, a powierzchnie zewnętrznie wyglądają na nienaruszone.



ROLKI NA ŁOŻY- SKACH KULKOWYCH Z REGULACJĄ WYSOKOŚCI

Rolki posiadające łożyska kulkowe i regulację wysokości są ukryte w poziomej prowadnicy. Dzięki temu drzwi przesuwane płynnie poruszają się w prowadnicy. Regulacja wysokości umożliwia idealne dopasowanie kabiny prysznicowej do tolerancji elementów pomieszczenia.





KOMPENSACJA ŚCIANY ZA POMOCĄ REGULOWANEGO SZKŁA HARTOWANEGO

Przy konstrukcji ramowej szyba wsuwana jest w profil ścienny i mocowana za pomocą dwóch śrub regulacyjnych. Śruby regulacyjne pozwalają na łatwą regulację elementu szklanego w zakresie 25 mm. Niezależnie od ustawienia szyby, wygląd zewnętrzny pozostaje niezmienny.





TECHNIKA KLEJENIA UV

Kilka elementów jest połączonych bezpośrednio ze szkłem za pomocą innowacyjnej technologii klejenia UV. W ten sposób powstają idealnie gładkie powierzchnie, które ułatwiają czyszczenie i pielęgnację kabiny oraz zapewniają imponujący wygląd.



SYSTEM ANTYKAPANIOWY 5★

System okapywania zapewnia maksymalną ochronę przed rozpryskami przy minimalnej widoczności. Do spodniej strony szklanych drzwi przyklejony jest prosty aluminiowy profil. W subtelny profil wstawiony jest plastikowy pasek. Kapiąca woda spływa przede wszystkim do profilu aluminiowego, dzięki czemu taśma z tworzywa jest trwalsza. Ponadto pasek można bardzo łatwo wyjąć, wyczyścić i wsunąć z powrotem. W razie potrzeby można go szybko i łatwo wymienić.



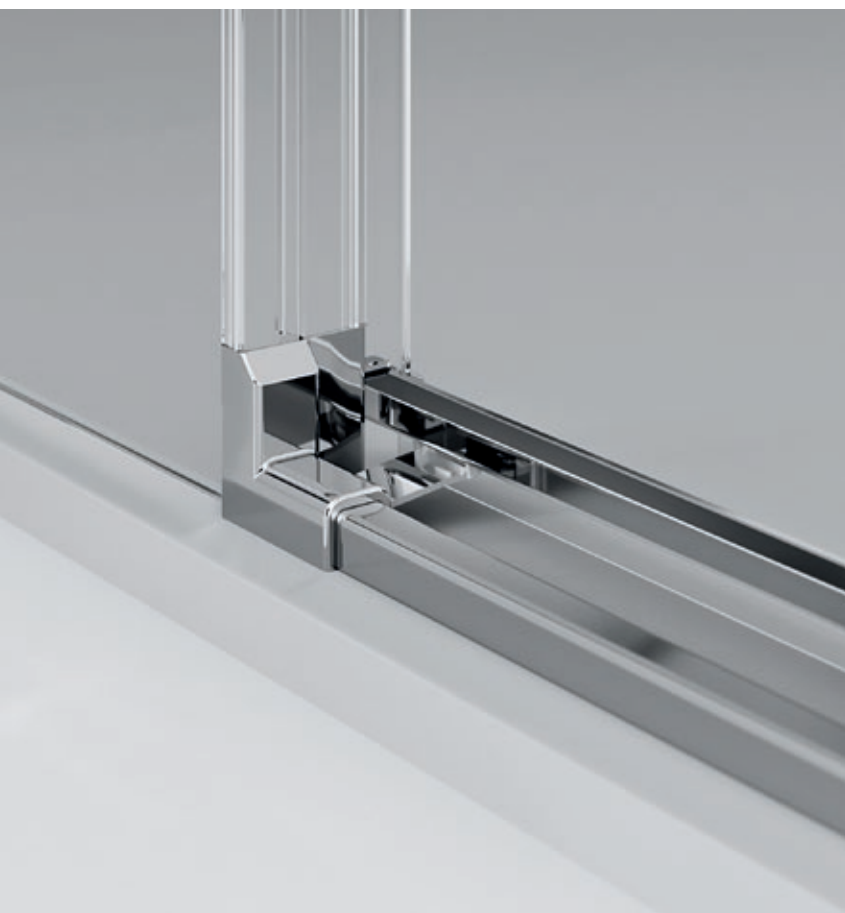

OBROTOWY ELEMENT PRZESUWNY

System acqua 5000 posiada technicznie zaawansowany mechanizm obrotowy. Hak dolnego systemu prowadzenia drzwi przesuwanych jest dociskany do dołu. Umożliwia to bezproblemowe obracanie elementów drzwi, co znacznie ułatwia czyszczenie szklanych powierzchni.

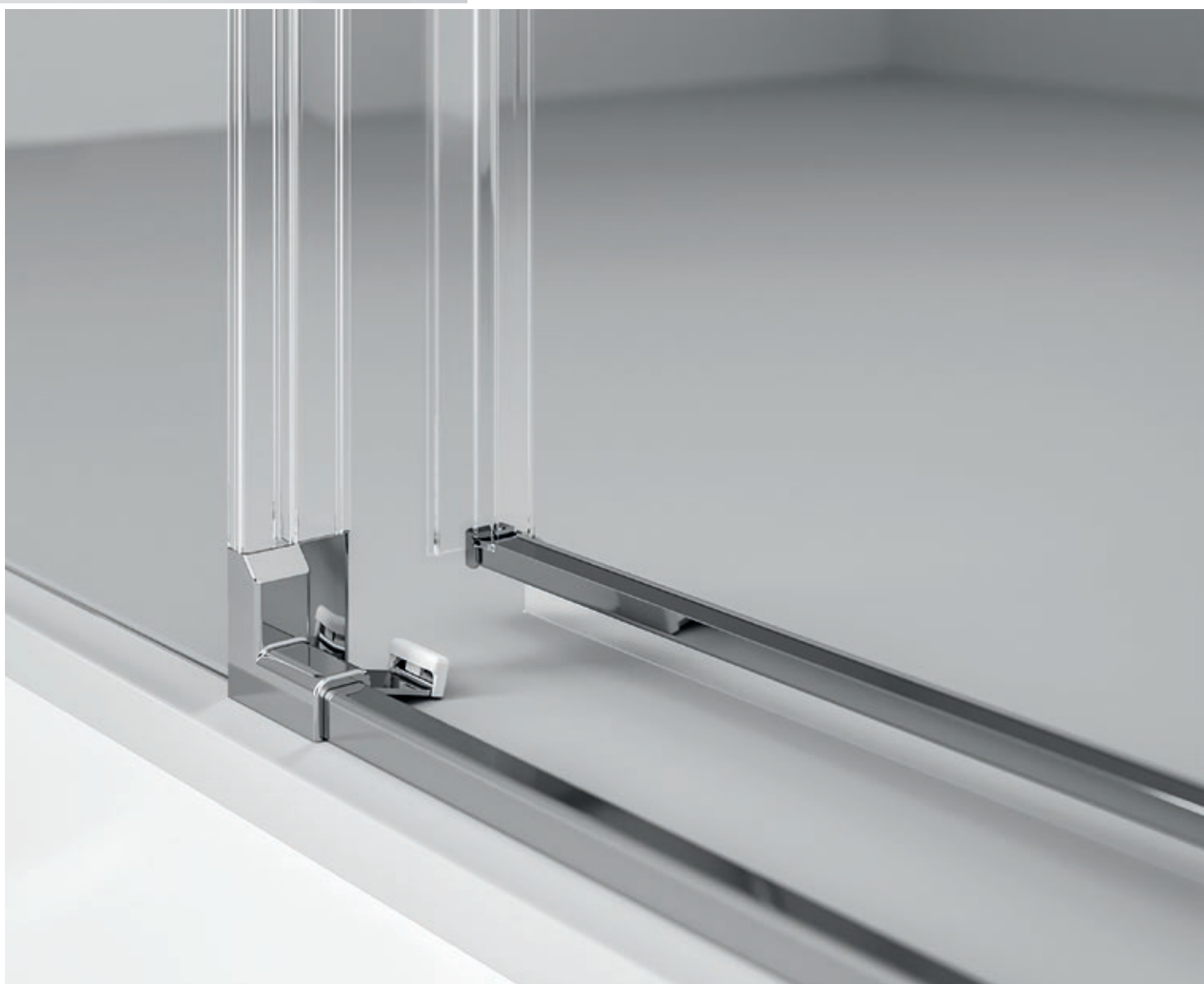

DOSKONAŁE WZORNICTWO

UCHWYT

Uchwyt drzwi przesuwnych jedno- i dwuczęściowych mocowany jest bezpośrednio na listwie magnetycznej, co umożliwia maksymalną szerokość wejścia. Poza tym uchwyt nie jest przeszkodą podczas czyszczenia i wycierania szyby po kąpeli. W modelach trzyczęściowych i czteroczęściowych uchwyt jest przykręcany do szyby.

Uchwyt po wewnętrznej stronie kabiny prysznicowej we wszystkich modelach ma ergonomiczny kształt, który ułatwia otwieranie drzwi przesuwnych nawet mokrymi palcami. Lokalizacja w połączeniu z subtelnym wzornictwem zamieniają uchwyt w symbol funkcjonalnej i estetycznej całości. Centralne miejsce zajmuje szkło.



Uchwyt dwuczęściowe drzwi przesuwne

Uchwyt wejście narożne -
Widok z zewnątrz



Uchwyt wejście narożne -
Widok od środka



Uchwyt trzyczęściowe
drzwi przesuwne



Uchwyt czteroczęściowe
drzwi przesuwne



ALUMINIOWY PROFIL MAGNETYCZNY

Na pionowej krawędzi szyby umieszczany jest subtelny aluminiowy profil, do którego wsuwa się listwa magnetyczna. Dzięki temu drzwi zamykają się idealnie i łatwo. Poza tym podczas montażu można kompensować niewielkie niedokładności pomieszczenia za pomocą precyzyjnej regulacji w zakresie 2 mm.

SUBTELNY PASEK CHRONIĄCY PRZED PRZELANIEM

W połączeniu z 5★ systemem skapywania pasek chroniący przed przelaniem zapewnia optymalną ochronę przed rozpryskiwaną wodą. Wyrazisty kształt doskonale współgra z pozostałą częścią kabiny i stanowi jej dolne zakończenie. Dzięki niewielkiej wysokości 8 mm pasek dyskretnie dostosowuje się do sytuacji. Aby zapewnić całkowity brak barier, można zrezygnować z jego montażu. Aby mimo to zagwarantować minimalną ochronę przed rozpryskiwaną wodą, drzwi można obniżyć za pomocą rolek o regulowanej wysokości.



BRAK ZAKŁADEK

Aby uzyskać spójny i przyjemny wygląd, acqua 5000 została zaprojektowana bez zakładek szyb pomiędzy częścią stałą a elementem przesuwным. Zapobiega to gromadzeniu się zabrudzeń i ułatwia czyszczenie.





ELEGANCKI ŁĄCZNIK

Dwie połówki wejścia narożnego są połączone ze sobą przy prowadnicach. W tym celu oba profile są ścięte pod kątem 45° i skręcone razem za pomocą dyskretnego łącznika. W połączeniu z płaską powierzchnią prowadnicy uzyskane jest eleganckie zakończenie, którego kształt geometryczny idealnie komponuje się z pozostałą częścią wzornictwa.



WYSTĘP

Wejścia narożne nowej acqua 5000 nie mają żadnych podpór sufitowych. Od szerokości 1021 mm kabina prysznicowa ma skromny szklany występ w części stałej, który zapewnia wystarczającą stabilność nawet przy dużych wejściach. Nowy zaokrąglony kształt idealnie dopasowuje się do ponadczasowego wzornictwa i zapewnia ładny wygląd.

LICZNE WARIANTY SZYB

Aby zapewnić maksymalną personalizację, rozszerzyliśmy naszą ofertę szyb o dwa nowe warianty. Nubes to przezroczyste szkło z białym sitodrukiem, który kończy u góry. Ponadto szyby w kolorze szarym Parsol są teraz dostępne również z sitodrukiem w kolorze antracytowym na środku szyby. Obie wersje zapewniają odpowiednią prywatność, a jednocześnie przepuszczają wystarczającą ilość światła. Charakterystyczny kształt sitodruku obu wariantów szyb stanowi nowoczesny akcent i sprawia, że kabina prysznicowa jest atrakcją każdej łazienki.

TG10 Parsol szary z Privé w kolorze antracytowym i z antracytowym sitodrukiem na górnej krawędzi szkła





VB10 Przezroczyste szkło z satyną Nubes i białym sitodrukiem na górnej krawędzi szkła

Wszystkie warianty szyb można znaleźć na stronie 57

WERSJA Z PROFILAMI ŚCIENNYMI

Nasz klasyk z pionowymi profilami aluminiowymi nigdy nie wychodzi z mody. Ponadczasowo elegancki profil ścienny doskonale dopasowuje się do otoczenia i zapewnia maksymalną elastyczność. Dzięki zakresowi regulacji do 25 mm można również łatwo skompensować większe niedokładności elementów pomieszczenia.



WERSJA BEZPROFILOWA

Rozwiązanie wykonane w całości ze szkła z okuciami ściennymi łączy w sobie wizualną lekkość z maksymalną funkcjonalnością. Powściągliwe wzornictwo nadaje kabynie prysznicowej wdzięk i elegancję bez szkody dla stabilności. Konstrukcja bezramowa ma zakres regulacji, który znajduje się w okuciach ściennych. Zastosowana tam technologia umożliwia zakres regulacji o 8 mm, aby skompensować niewielkie niedokładności elementów pomieszczenia.

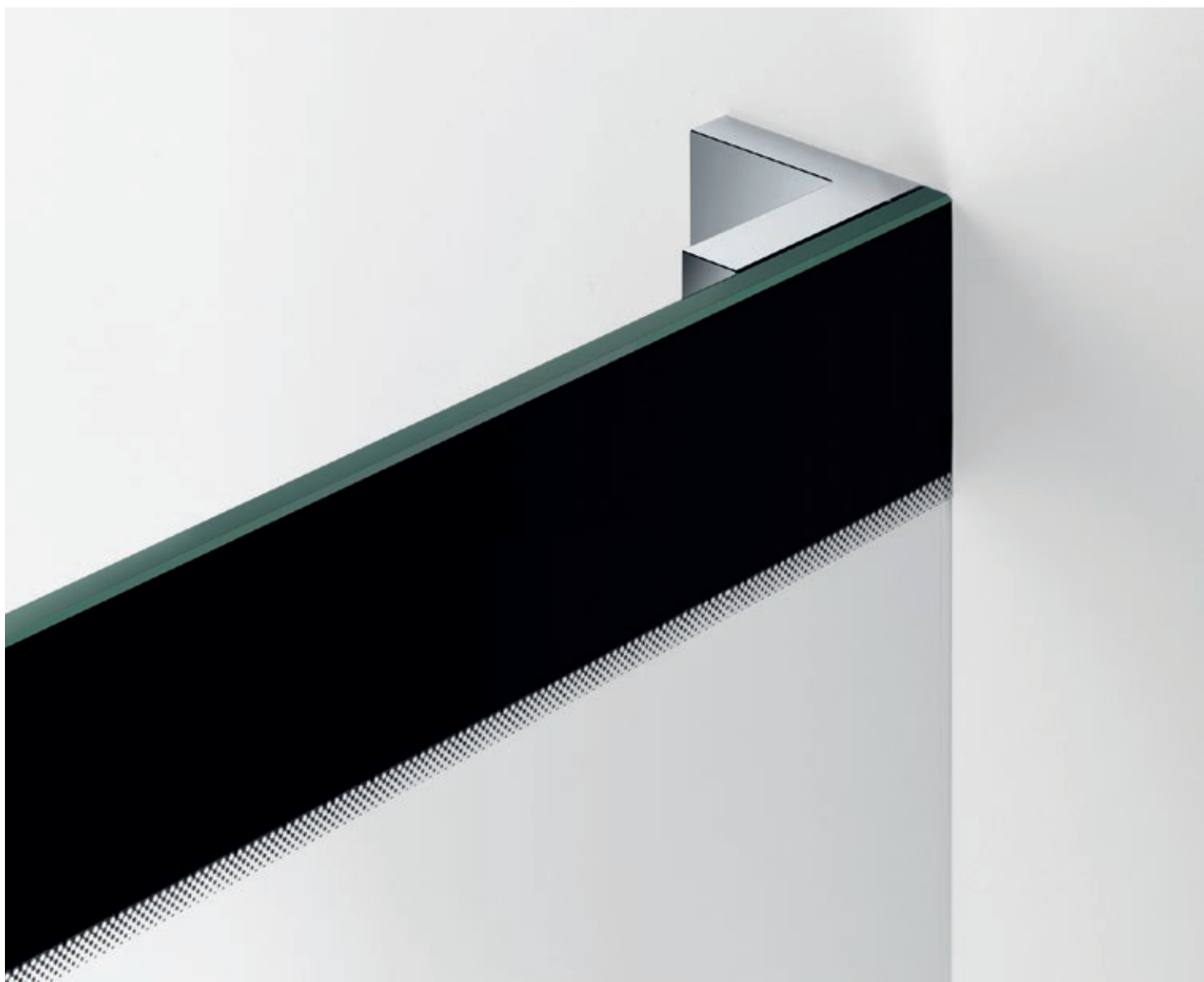

WERSJA Z PROFILAMI ŚCIENNYMI









QR-ST2N R

Dwuczęściowe drzwi przesuwne do wnęki
Wersja z profilami ściennymi



QR-ST2N R + QR-WV2 L

Dwuczęściowe drzwi przesuwne do wnęki w połączenia
z skrócony element boczny
Wersja z profilami ściennymi



QR-ST3 R

Trzyczęściowe drzwi przesuwne do wnęki
Wersja z profilami ściennymi





QR-ST4

Czteroczęściowe drzwi przesuwne do wnęki
Wersja z profilami ściennymi





QR-ST2W L + QR-W2 R

Dwuczęściowe drzwi przesuwne z element boczny
Wersja z profilami ściennymi





QR-SE2 L + R

Wejście narożne

Wersja z profilami ściennymi



QR-ST3 L + QR-W4 R

Trzyczęściowe drzwi przesuwne w połączenia z element boczny
Wersja z profilami ściennymi



QR-ST4 + QR-W4 L + QR-W4 R
Czteroczęściowe drzwi przesuwne jako rozwiązanie U
Wersja z profilami ściennymi

WERSJA BEZPROFILOWA









Q0-ST2N L

Dwuczęściowe drzwi przesuwne do wnęki
Wersja bezprofilowa



Q0-ST2N L

Dwuczęściowe drzwi przesuwne do wnęki
Wersja bezprofilowa



Q0-ST2N L + Q0-WV2 R

Dwuczęściowe drzwi przesuwne do wnęki w połączenia
z skrócony element boczny
Wersja bezprofilowa





Q0-ST1N L

Dwuczęściowe drzwi przesuwne do wnęki
Wersja bezprofilowa





Q0-ST2W L + Q0-W2 R

Dwuczęściowe drzwi przesuwne z element boczny
oraz uchwyty na ręczniki (opcja)
Wersja bezprofilowa





Q0-SE2 L + R
Wejście narożne
Wersja bezprofilowa





Q0-ST1N R + Q0-W2 L
Rozwiązanie specjalne
Wersja bezprofilowa





Q0-SE2 L + R & Q0-WV2
Rozwiązanie specjalne
Wersja bezprofilowa

RÓŻNORODNOŚĆ GAMY







RÓŻNORODNOŚĆ GAMY WERSJA Z PROFILAMI ŚCIENNYMI

STANDARDOWA WYSOKOŚĆ 2000 mm

WYSOKOŚĆ SPECJALNA kolor profilu **CSH** do 2250 mm

WYSOKOŚĆ SPECJALNA kolor profilu **SCH** i **INO** do 2000 mm

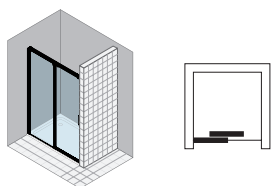

QR-ST2N L/R

Dwuczęściowe drzwi przesuwne do wnęki lub do połączenia z skrócony element boczny art. QR-WV2 L/R

QR-ST2N 1000 L/R
QR-ST2N 1200 L/R
QR-ST2N 1400 L/R
QR-ST2N 1600 L/R

Wymiary specjalne 970 - 2200 mm

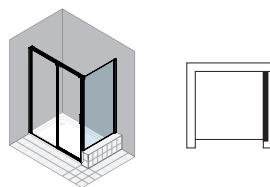

QR-WV2 L/R

Skrócony element boczny do połączenia z dwuczęściowe drzwi przesuwne art. QR-ST2N L/R

QR-WV2 L/R

Wymiary specjalne 150 - 1400 mm

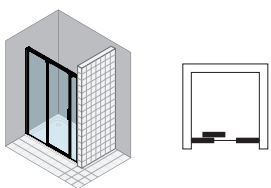

QR-ST3 L/R

Trzyczęściowe drzwi przesuwne do wnęki lub do połączenia z element boczny art. QR-W4 L/R

QR-ST3 L/R

Wymiary specjalne 1350 - 2200 mm

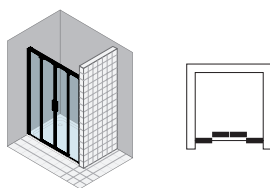

QR-ST4

Czteroczęściowe drzwi przesuwne do wnęki lub do połączenia z element boczny art. QR-W4 L/R

QR-ST4

Wymiary specjalne 1445 - 2400 mm

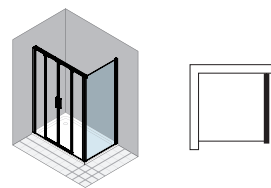

QR-W4 L/R

Element boczny do połączenia z trzyczęściowe drzwi przesuwne art. QR-ST3 L/R lub czteroczęściowe drzwi przesuwne art. QR-ST4

QR-W4 800 L/R
QR-W4 900 L/R
QR-W4 1000 L/R

Wymiary specjalne 150 - 1400 mm

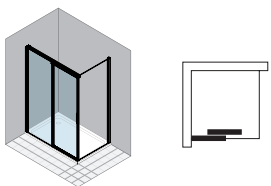

QR-ST2W L/R

Dwuczęściowe drzwi przesuwne do połączenia z element boczny art. QR-W2 L/R

QR-ST2W 1000 L/R
QR-ST2W 1200 L/R
QR-ST2W 1400 L/R
QR-ST2W 1600 L/R

Wymiary specjalne 980 - 2200 mm

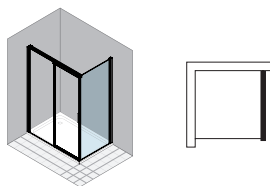

QR-W2 L/R

Element boczny do połączenia z dwuczęściowe drzwi przesuwne art. QR-ST2W L/R

QR-W2 750 L/R
QR-W2 800 L/R
QR-W2 900 L/R
QR-W2 1000 L/R
QR-W2 1200 L/R

Wymiary specjalne 150 - 1400 mm

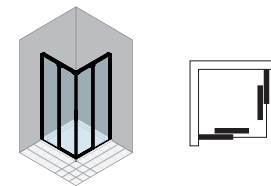

QR-SE2 L/R

Dwuczęściowe drzwi przesuwne do wejście narożne (od 1021 mm z występnem)

QR-SE2 800 L/R
QR-SE2 900 L/R
QR-SE2 1000 L/R
QR-SE2 1200 L/R
QR-SE2 1400 L/R

Wymiary specjalne 700 - 1600 mm

L = zawiasy po lewej stronie / R = zawiasy po prawej stronie



RÓŻNORODNOŚĆ GAMY WERSJA BEZPROFILOWA

STANDARDOWA WYSOKOŚĆ 2000 mm

WYSOKOŚĆ SPECJALNA do 2250 mm

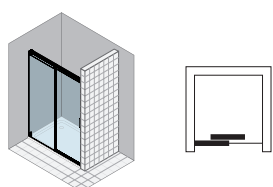

Q0-ST2N L/R

Dwuczęściowe drzwi przesuwne do wnęki lub do połączenia z skrócony element boczny art. Q0-WV2 L/R

Wymiary specjalne 970 - 2200 mm

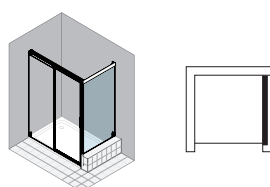

Q0-WV2 L/R

Skrócony element boczny do połączenia z dwuczęściowe drzwi przesuwne art. Q0-ST2N L/R

Wymiary specjalne 150 - 1400 mm

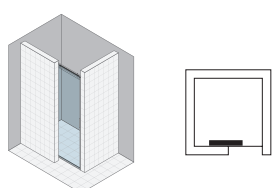

Q0-ST1N L/R

Dwuczęściowe drzwi przesuwne do wnęki

Wymiary specjalne 520 - 1100 mm

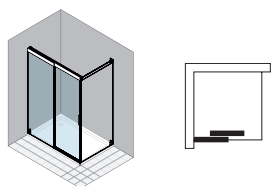

Q0-ST2W L/R

Dwuczęściowe drzwi przesuwne do połączenia z element boczny art. Q0-W2 L/R

Wymiary specjalne 970 - 2200 mm

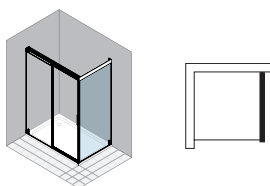

Q0-W2 L/R

Element boczny do połączenia z dwuczęściowe drzwi przesuwne art. Q0-ST2W L/R

Wymiary specjalne 150 - 1400 mm

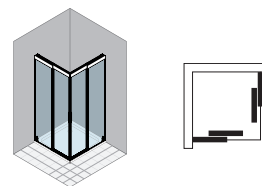

Q0-SE2 L/R

Dwuczęściowe drzwi przesuwne do wejście narożne (od 1021 mm z występem)

Wymiary specjalne 700 - 1600 mm

L = zawiasy po lewej stronie / R = zawiasy po prawej stronie

KOLORY PROFILI



CSH Chrom/Aluminium błyszczący



INO Wygląd stali szlachetnej



SCH Czarny

SZKŁO

SZYBY BEZPIECZEŃSTWA

ESG 8 mm



A10 Przezroczysta
(dostępne tylko dla modeli z profilem przyściennym)



AQ10 Przezroczyste z białym sitodrukiem
na górnej krawędzi szyby



AQB10 Przezroczyste z antracytowym sitodrukiem
na górnej krawędzi szkła

SZYBY BEZPIECZEŃSTWA ESG 8 mm



ST10 Szkło satynowe z białym sitodrukiem na górnej krawędzi szkła



AG10 Parsol szary z antracytowym sitodrukiem na górnej krawędzi szkła



TG10 Parsol szary z Privé w kolorze antracytowym i z antracytowym sitodrukiem na górnej krawędzi szkła

nowy



TS10 Szkło przezroczyste z satyną Privé i białym sitodrukiem na górnej krawędzi szkła



VM10 Przezroczyste szkło z satyną Nebula i białym sitodrukiem na górnej krawędzi szkła



VB10 Przezroczyste szkło z satyną Nubes i białym sitodrukiem na górnej krawędzi szkła

nowy

SZYBY BEZPIECZEŃSTWA ESG 8 mm



CSGA Element stały z chromowanym szkłem lustrzanym CSG10 /
Drzwi przesuwne z **przezroczystym** szkłem A10
(dostępne tylko w modelach z profilem przyściennym)



CSGB Element stały z szybą lustrzaną chromowaną CSG10 /
Drzwi suwane z szybą przezroczystą AQB10 z sitodrukiem **antracytowym**
na górnej krawędzi szyby



CSGW Element stały z lustrzanym szkłem chromowym CSG10 /
Drzwi przesuwne z przezroczystym szkłem AQ10 z **białym** sitodrukiem
na górnej krawędzi szyby



CSG10 Szkło lustrzane chromowe

USZLACHETNIENIE SZKŁA



Duka już teraz oferuje nowe, uszlachetnione szkło pod nazwą „ProCare”. Uszlachetnienie polega na wyposażeniu górnej powierzchni szkła w specjalną powłokę. Jest ona wytwarzana przez innowacyjny proces magnetronowy, w którym powłoka z tlenku metalu jest próżniowo nakładana na szkło. Ponieważ powłoka aktywuje się w procesie hartowania, pozostaje trwale na powierzchni i tam pokazuje swoją skuteczność. ProCare jest dostępny dla wielu artykułów jako alternatywa dla sprawdzonej powłoki Protect.

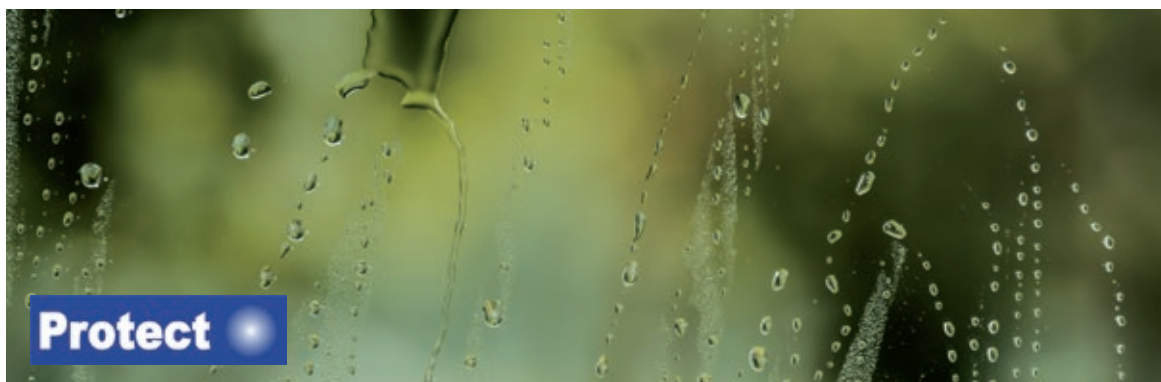

Każda kabina prysznicowa na życzenie klienta jest dostępna z ochroną powierzchni szkła hartowanego ESG Protect. Woda formuje się na powierzchni w krople. Dzięki temu łatwiej spływa po szkło, a na elementach szklanych powstaje mniej osadów. Gwarantuje to łatwe czyszczenie. Uwaga! Nie należy używać ściernych, żrących, kwaśnych i alkalicznych środków czyszczących.

Gretę Rabensteiner

ARTYSTKA

Dla nas wzornictwo to sztuka, która jest przydatna.
Wzornictwo jest bowiem tam, gdzie spotykają się sztuka
i nauka, tworząc coś niezwykłego.
Niezwykłe są również obrazy oddzielające poszczególne
rozdziały tego katalogu. Zostały wykonane przez młodą
artystkę Gretę Rabensteiner specjalnie z okazji
ponownego wprowadzenia na rynek modelu acqua 5000.

Każdy obraz uosabia uczucie życia,
które pojawia się w tym dziele sztuki podczas kąpieli –
wyjątkowe połączenie czystej energii i witalności.





Ze względu na warunki techniczne druku odcienie kolorów w katalogu mogą różnić się od odcieni rzeczywistych. Firma Duka AG zastrzega sobie prawo wprowadzania zmian w produktach bez obowiązku wcześniejszego powiadomienia. Wszelkie informacje techniczne i szczegółowe opisy poszczególnych modeli znajdziecie znajdując się na stronie duka.it

Duka AG

Duka Straße 2, I-39042 Brixen (BZ)

Tel. +39 0472 273 100

info@duka.it, duka.it

5 LAT
GWARANCJI

10 LAT
GWARANCJI DOSTĘPNOŚCI
CZĘŚCI ZAMIENNYCH

A company from
SÜDTIROL



duka.it